

使用说明书 / 使用說明書 / Instruction Manual

非常感谢您购买本产品。

为了安全地使用本产品，在使用之前，请仔细阅读本手册。
为了方便今后查阅，请在阅读完后，妥善保管好本手册。

非常感谢您購買本產品。

為了安全地使用本產品，在使用之前，請仔細閱讀本手冊。
為了方便今後查閱，請在閱讀完後，妥善保管好本手冊。

Thank you for purchasing this product.

Before using this product please read the instructions carefully.

After reading the instruction sheet, please keep it with you for reference.

本说明中的对应主机全部为PlayStation®4，
在PlayStation®3/ PC上使用时也请遵照同样的步骤。

本說明中的對應主機全部為PlayStation®4，
在PlayStation®3/ PC上使用時也請遵照同樣的步驟。

Although the instruction manual states that the product is for the PlayStation®4 system, it is also compatible with the PlayStation®3 system.

简体中文



请注意

致各位家长 请务必阅读

- 本品包含细微零件，请勿让3岁以下孩童接触。
- 请放置在婴幼儿接触不到的位置。如遇误吞食的情况，请立即送医处理。
- 请勿将本产品置于高温或是长时间受到阳光直射的地方
- 请勿让本产品受到跌落、撞击等强力的冲击。
- 请勿拉扯或大力曲折线材。
- 请勿私自分解、修理及改装本产品。
- 擦拭本产品时请使用柔软干燥的抹布。切勿使用汽油、稀释剂等化学品擦拭本产品。
- 请勿将本产品用于其他用途，如因此产生事故或损害，本公司不承担任何责任。

因本产品偏重，如落在脚上可能会造成重大损伤。不需使用本产品时，请将之保管于幼儿接触不到的位置。

繁体中文



請注意

致各位家長 請務必閱讀

- 本品包含細微零件，請勿讓3歲以下孩童接觸。
- 請放置在嬰幼兒接觸不到的位置。如遇誤吞食的情況，請立即送醫處理。
- 請勿將本產品置於高溫或是長時間受到陽光直曬的地方
- 請勿讓本產品受到跌落、撞擊等強力的衝擊。
- 請勿拉扯或大力曲折線材。
- 請勿私自分解、修理及改裝本產品。
- 擦拭本產品時請使用柔軟乾燥的抹布。切勿使用汽油、稀釋劑等化學品擦拭本產品。
- 請勿將本產品用於其他用途，如因此產生事故或損害，本公司不承擔任何責任。

因本產品偏重，如落在腳上可能會造成重大損傷。不需使用本產品時，請將之保管於幼兒接觸不到的位置。

EN



Caution

To Parental guardians: Please be sure to read

- Do not put this product or any of its components in your mouth.
- Please keep out of reach of children.
- Please do not place this product in a humid or dusty place.
- Please do not hit anything on this product or give it a strong shock that will cause it to fall.
- Please do not fold or bend the cable.
- Do not disassemble, repair, or modify.
- Do not clean with chemicals such as benzine or paint thinner.

Please keep out of reach of small children due to small parts and heavy weight.

制造商：趣向阳商贸(深圳)有限公司
MAIL: kxy_support@hori.jp
原产地：中国

製造商：Hori (H.K.) Co., Ltd.
MAIL: kxy_support@hori.jp
原產地：中国

Manufacturer: Hori (H.K.) Co., Ltd.
MAIL: kxy_support@hori.jp
MADE IN CHINA

简体中文

本产品的内容

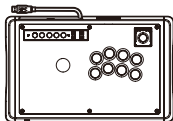

控制器…1台



说明书…1册

对应機種

PlayStation®4 / PlayStation®3 / PC

必要条件	Windows®10 / 8 / 8.1 / 7 USB接口、网络连接环境
------	--

重要 在使用本产品连接PlayStation®4及 PlayStation®3之前，请先确认各主机的使用说明书。

※本产品只能在XInput标准游戏中使用。在DirectInput模式游戏中无法使用。

本品不具备说明书记载之外的功能。部分PlayStation®4及PlayStation®3的软件，可能不适用与本产品。请理解。
详细情况请登录本公司网页 (<http://www.hori.jp>) 进行确认，也可以咨询本公司。

※切换功能 ※主机切换功能 编程模式功能 摇杆切换功能 连射速度切换功能
为防止各切换功能的误操作或预期外动作，使用前请务必确认切换开关的状态。

※根据PlayStation®4系统软件的不同，有些功能可能无法使用。如遇此情况，请升级软件后再使用。（推荐Ver. 4.00以后的版本）具体适用版本及升级相关请阅读PlayStation®4主机说明书。
※根据PlayStation®3系统软件的不同，有些功能可能无法使用。如遇此情况，请升级软件后再使用。（推荐Ver.2.80以后的版本）具体适用版本及升级相关请阅读PlayStation®3主机说明书。
※本产品不适用于PlayStation®2、PlayStation®及PS one®主机。
※本产品不保证在PlayStation®2的软件上可以动作。
※本产品为有线使用设备。
※如果在主界面使用连射或连射保持功能，可能导致其他误动作，请注意。请关注本公司的官方微博获得更多关于此款产品的信息。
(<http://weibo.com/horichina>)

挪动方式

如图所示，可以轻易地挪动本产品。
※请勿用抓取摇杆（方向键）的方式来挪动本产品。

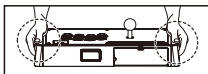

部品名称

按键说明：PlayStation®4 / PlayStation®3 / PC

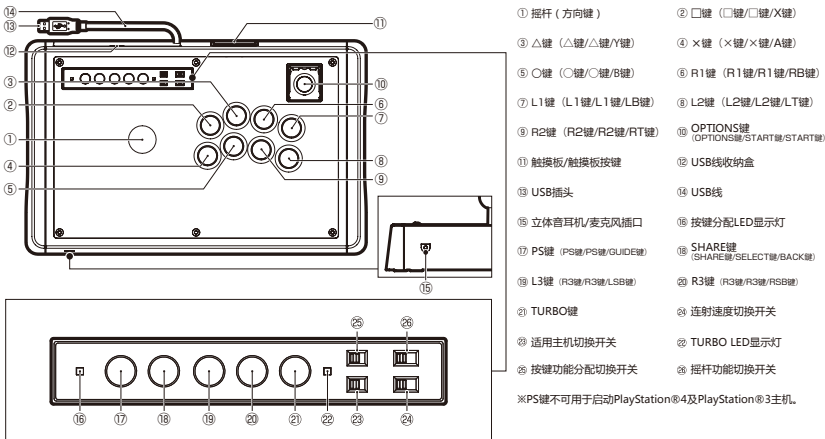

USB线使用方法

不使用时,可将USB线收纳进产品背面的线材收纳盒内。

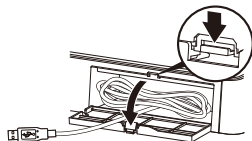

①将盖子打开,拉出USB线。

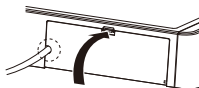

②USB线如图所示穿过线孔,再盖上盖子。

不使用时,只需将线材收入盒内。
※注意:开关盖子时不要夹住线材。

连接方法

将USB插头插入PlayStation®4主机的USB端口

※插入USB插头时,请勿按住任何按键

※插入USB插头前,请确认好插头方向



插入PlayStation®4主机的USB端口

PC的使用方法

使用本产品连接PC时,需要安装驱动。请进入以下网址,按照所记载的流程安装。

http://www.hori.jp/products/p4/p4_rap_vhp/driver.php

主机切换功能

通过切换主机切换开关,本产品也可连接PlayStation®3主机或PC使用。

※请先切换开关,再连接主机。连接中再切换开关,可能导致其他误动作。

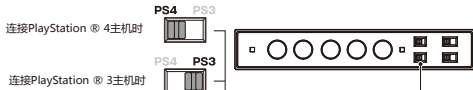

连接PlayStation®4主机时

PS4 PS3

连接PlayStation®3主机时

PS4 PS3

连射速度切换功能

连射速度分为3个阶段



约5次/秒



约12次/秒



约20次/秒

编程模式功能

编程模式可以将L1、L2、OPTIONS键分配为其他按键的功能,或使其无效。

设定好的内容在以下状态下仍可以保存。

(USB接口的再次连接,将PlayStation®4 / PlayStation®3的电源重新连接后,及PlayStation®4从待机模式复苏后)

※单个按键不可设为多个按键功能。

※OPTION键若被分配为其他按键功能,则TURBO键会自动被分为OPTIONS键的功能。

○键 ×键 △键 □键 L1键 L2键 L3键 R1键 R2键 R3键 触摸板按键 SELECT键(仅限PlayStation®3主机使用时)

设定方法

各个设定过程中LED显示状态

按键分配模式切换开关打到【A-ON】一侧

1



ASSIGN TURBO

TURBO LED灯亮

2

按下想被设定的按键
(L1、L2、OPTION中的任意一个)

ASSIGN TURBO

TURBO LED
- 以每隔1秒的频率闪烁

3

按下所需要功能的按键。
最多同时按下3个,并且需要持续3秒

ASSIGN TURBO

按键分配LED灯 - 亮起
TURBO LED灯 - 亮起

4

按键分配模式切换开关打到【A-OFF】一侧



ASSIGN TURBO

按键分配LED灯 - 亮起
TURBO LED灯 - 熄灭
※当按键返回到默认状态时,按键分配LED灯熄灭。

●在按键分配模式下,如果想取消所有按键的设置只需在步骤1后直接按PS键即可

●在按键分配模式下,如果想取消个别按键的设置只需在步骤2后长按一遍步骤2相同的按键3秒即可

●如果想让按键的功能全部无效时只需在步骤2后长按右侧的TURBO键3秒即可

※即使TURBO键的功能已经被分配到OPTIONS键上,无论哪个按键的功能想被无效掉,都只需在步骤2后按下右侧TURBO键3秒即可。

摇杆功能切换开关

切换摇杆功能开关、摇杆的功能可分别设定为：DUALSHOCK®4 / DUALSHOCK®3 / SIXAXIS®手柄的方向键、左3D、右3D的功能。



※当开关切换到LS/RS时，摇杆方向键不能设定为连射和保持连射功能。

※摇杆方向键不能进行模拟操作。

※在有些游戏软件下，即使打到LS/RS开关处也可能出现无法动作的情况。具体还需参照软件说明书。

连射设定方法

以下按键可设定连射功能及保持连射功能

【保持连射功能】：所需保持连射功能，即松开按键时，按键一直处于连射状态；按下按键，按键的连射功能被解除。

可设定连射功能的按键

摇杆（方向键）上下左右 ○键 ×键 △键 □键 L1键 L2键 R1键 R2键

※摇杆（方向键）只可设定为连射功能，不可设定保持连射功能。（摇杆切换开关的位置无论是DP、还是LS/RS、均不可能设定为保持连射功能）

设定方法

各功能下TURBO LED的状态

连射功能



一边按住TURBO键



一边按住想设定为连射功能的按键



按下按键

LED灯闪烁



松开按键

LED灯亮起

保持连射功能



一边按住TURBO键



按下具有连射功能的按键

※摇杆不可设为保持连射功能，因此在此摇杆上设置时，会自动解除摇杆的连射功能。



按下按键

LED灯亮起



松开按键

LED灯闪烁

解除连射



一边按住TURBO键



按下具有保持连射功能的按键

熄灭



※该步骤结束后，只是将已按下的按键连射功能解除，只要TURBO LED灯仍亮着，仍可对其他按键进行连射功能或保持连射功能设置。

解除所有按键的连射功能



PlayStation®4主机时
一边按住TURBO键



按下SHARE键

熄灭



※当用户不知道哪个按键设有连射或保持连射功能时，可将按键的连射功能解除，全部回到初始状态重新设定。

※按键连射速度频率和TURBO LED灯闪烁频率一致

※以上连射设定方法，仅限于OPTIONS（START）保持初始状态下设定。（如OPTIONS（START）按键已设定为其他功能，此时再设置连射功能，有可能导致连射速度改变。）

※按下PS键即解除所有已设定的连射和保持连射功能。重新进入游戏时，需要重新进行连射功能设定才可使用连射功能。

※在PlayStation®4主机上使用时，并且按键分配开关打到【ON】的状态下，无法进行连射功能和保持连射功能的设定。

立体声耳机 / 麦克风端口

立体声耳机 / 麦克风端口可以接入耳机或是耳麦。接入耳机或耳麦时，请注意音量。大音量长时间使用会影响听力。如在高音量的情况下插入耳机，突然的大声音可能会导致耳朵不适。

连接耳机或耳麦时的注意事项

使用L形插口接入立体声耳机/麦克风接口时，如图所示，请不要将转角朝下插入，不然可能使本产品或线材、插口受损。

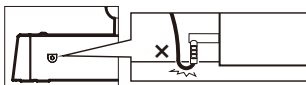

触摸板 / 触摸板按键

本产品的触摸板功能同无线手柄（DUALSHOCK®4）的触摸板功能一样。触摸板操作方向如右图所示。

①右 ②下 ③左 ④上

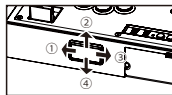

主要规格

长度	约430mm	摇杆组件	：“HAYABUSA” HOR原创
宽度	约270mm	按键（△、○、×、□、L1、L2、R1、R2键）	：“HAYABUSA” HOR原创
高度	约120mm	（OPTIONS键）	：“HOR”按键（HOR制造）
重量	约2.9kg	连射速度	：约5·12·20次/秒
线长	约3m		

●图片与实物存在一定差异。

●本公司对产品外观及功能的更改，可能不会另行通知，请理解。

●“PlayStation”、“PS4”、“PS3”、“PS one”以及“DUALSHOCK”是Sony Interactive Entertainment公司的注册商标或商标。

●“HAYABUSA”、“HOR”是HOR公司的注册商标。

●本书中提到的公司名、产品名，是各公司的注册商标或商标。

繁體中文

本產品的內容

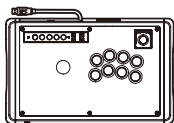

控制器--1臺



說明書--1冊

對應機種

PlayStation®4 / PlayStation®3 / PC

必要條件

Windows®10 / 8 / 8.1 / 7
USB接口、網絡連接環境

重要

在使用本產品連接PlayStation®4及PlayStation®3之前，請先確認各主機的使用說明書。

※本產品只能在XInput標準遊戲中使用。在DirectInput模式遊戲中無法使用。

本產品不具備說明書記載之外的功能。部分PlayStation®4及PlayStation®3的軟體，可能不適用與本產品。請理解。
詳細情況請登錄本公司網頁 (<http://www.hori.jp>) 進行確認，也可以諮詢本公司。

※切換功能

※主機切換功能 程式設計模式功能 搖桿切換功能 連射速度切換功能
為防止各切換功能錯誤操作或預期外動作，使用前請務必確認切換開關的狀態。

※根據PlayStation®4系統軟體的不同，有些功能可能無法使用。如遇此情況，請升級軟體後再使用。（推薦Ver. 4.00以後的版本）具體適用版本及升級相關請閱讀PlayStation®4主機說明書。

※根據PlayStation®3系統軟體的不同，有些功能可能無法使用。如遇此情況，請升級軟體後再使用。（推薦Ver.2.80以後的版本）具體適用版本及升級相關請閱讀PlayStation®3主機說明書。

※本產品不適用於PlayStation®2、PlayStation®及PS one®主機。

※本產品不保證在PlayStation®2的軟體上可以動作。

※本產品為有線使用設備。

※如果在主介面使用連射或連射保持功能，可能導致其他錯誤動作，請注意。

※關注本公司的官方微博獲得更多關於此款產品的情報。

(<http://weibo.com/horichina>)

挪動方式

如圖所示，可以輕易地挪動本產品。

※請用抓取搖桿（方向鍵）的方式來挪動本產品。

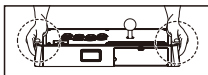

部品名稱

按鍵說明：PlayStation®4 / PlayStation®3 / PC

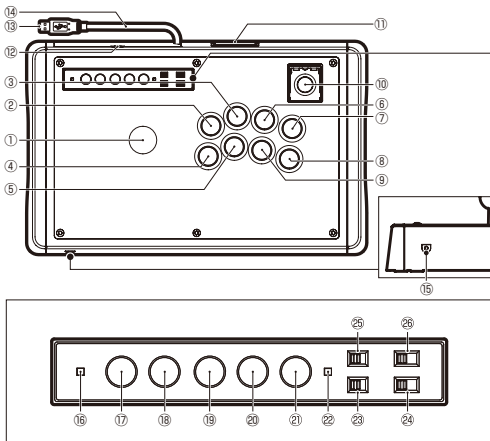

- ① 搖桿（方向鍵）
- ② 口鍵（口鍵/口鍵/X鍵）
- ③ △鍵（△鍵/△鍵/Y鍵）
- ④ X鍵（X鍵/X鍵/A鍵）
- ⑤ ○鍵（○鍵/○鍵/B鍵）
- ⑥ R1鍵（R1鍵/R1鍵/RB鍵）
- ⑦ L1鍵（L1鍵/L1鍵/LB鍵）
- ⑧ L2鍵（L2鍵/L2鍵/LT鍵）
- ⑨ R2鍵（R2鍵/R2鍵/RT鍵）
- ⑩ OPTIONS鍵（OPTIONS鍵/START鍵/START鍵）
- ⑪ 觸摸板/觸摸板按鍵
- ⑫ USB線收納盒
- ⑬ USB插頭
- ⑭ USB線
- ⑮ 立體音耳機
- ⑯ 按鍵分配LED顯示燈
- ⑰ PS鍵（PS鍵/PS鍵/GUIDE鍵）
- ⑱ SHARE鍵（SHARE鍵/SELECT鍵/BACK鍵）
- ⑲ L3鍵（L3鍵/L3鍵/LSB鍵）
- ⑳ R3鍵（R3鍵/R3鍵/RSB鍵）
- ㉑ TURBO鍵
- ㉒ 連射速度切換開關
- ㉓ 適用主機切換開關
- ㉔ TURBO LED顯示燈
- ㉕ 按鍵功能分配切換開關
- ㉖ 搖桿功能切換開關

※PS鍵不可用於啟動PlayStation®4及PlayStation®3主機。

USB線取出方法

不使用時，可將USB線收納在產品背面的線材收納盒內。

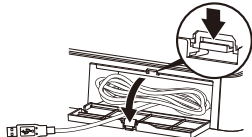

①將蓋子打開，拉出USB線。

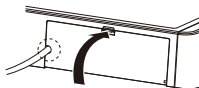

②USB線如圖所示穿過線孔，再蓋上蓋子。

不用時，可將USB線收納入盒內。
※注意：開閉蓋子時不要夾住線材。

連接方法

將USB插頭插入PlayStation®4主機的USB端口
※插入USB插頭時，請勿按任何按鍵
※插入USB插頭前，請確認好插頭方向



插入PlayStation®4主機的USB端口

PC的使用方法

使用本產品連接PC時，需要安裝驅動。請進入以下網址，按照所記載的流程安裝。

http://www.hori.jp/products/p4/p4_rap_vhp/driver.php

主機切換功能

通過切換主機切換開關，本產品也可連接PlayStation®3主機或PC使用。
※請先切換開關，再連接主機。連接中再切換開關，可能導致其他錯誤動作。

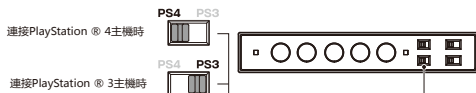

連接PlayStation®4主機時

PS4 PS3

連接PlayStation®3主機時

PS4 PS3

連射速度切換功能

連射速度分為3段



約5次/秒

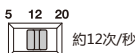

約12次/秒

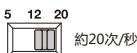

約20次/秒

程式設計模式功能

程式設計模式可以將L1、L2、OPTIONS鍵分配為其他按鍵的功能，或使其無效。設定好的內容在以下狀態下仍可以保存。
(USB介面的再次連接，將PlayStation®4 / PlayStation®3的電源重新連接後，及PlayStation®4從待機模式復甦後)
※單個按鍵不可設為多個按鍵功能。
※OPTION鍵若被分配為其他按鍵功能，則TURBO會自動被分為OPTIONS鍵的功能。

○鍵 ×鍵 △鍵 □鍵 L1鍵 L2鍵 L3鍵 R1鍵 R2鍵 R3鍵 觸摸板按鍵 SELECT鍵(僅限PlayStation®3主機使用時)

設定方法

各個設定過程中LED顯示狀態

1

按鍵分配模式切換開關打到【A-ON】一側



ASSIGN TURBO



TURBO LED燈亮 / TURBO LED灯亮

2

按下想被設定的按鍵
(L1、L2、OPTION中的任一個)



ASSIGN TURBO



TURBO LED
- 以每隔1秒的頻率閃爍

3

按下所需要功能的按鍵。
最多同時按下3個，並且需要持續3秒



ASSIGN TURBO



按鍵分配LED燈 - 亮起
TURBO LED燈 - 亮起

4

按鍵分配模式切換開關打到【A-OFF】一側



ASSIGN TURBO



按鍵分配LED灯 - 亮起
TURBO LED灯 - 熄灭

※當按鍵返回到默認狀態時，按鍵分配LED燈熄滅。

- 在按鍵分配模式下，如果想取消所有按鍵的設置，只需在步驟1後直接按PS鍵即可
- 在按鍵分配模式下，如果想取消個別按鍵的設置，只需在步驟2後長按一邊步驟2相同的按鍵3秒即可
- 如果想讓按鍵的功能全部無效時，只需在步驟2後常按右側的TURBO鍵3秒即可
- ※即便TURBO鍵的功能已經被分配到OPTIONS鍵上，無論哪個按鍵的功能想被無效掉，都只需在步驟2後按下右側TURBO鍵3秒即可。

搖桿功能切換開關

切換搖桿功能開關、搖桿的功能可分別設定為：DUALSHOCK®4/ DUALSHOCK®3/ SIXAXIS®手柄的方向鍵、左3D、右3D。



※當開關切換到LS/RS時，搖桿方向鍵不能設定為連射或連射鎖定功能；

※搖桿不能進行模擬操作；

※有些遊戲軟件，即使開關打到LS/RS開關處，也有可能出現無法動作。具體細節請參照主機使用說明書。

連射設定方法

以下按鍵可設定連射功能及保持連射功能

【保持連射功能】：所謂保持連射功能，即鬆開按鍵時，按鍵一直處於連射狀態；按下按鍵、按鍵的連射功能被解除。

可設定連射功能的按鍵

搖桿（方向鍵）上下左右 ○鍵 ×鍵 △鍵 □鍵 L1鍵 L2鍵 R1鍵 R2鍵

※搖桿（方向鍵）只可設定為連射功能，不可設定保持連射功能。（搖桿切換開關的位置無論是DP、還是LS/RS，均不可能設定為保持連射功能）

設定方法

各功能下TURBO LED的狀態

連射功能	一邊按住TURBO鍵	一邊按住想設定為連射功能的按鍵	按住按鍵	LED燈閃爍	LED燈亮起
保持連射功能	一邊按住TURBO鍵	按下具有連射功能的按鍵	按住按鍵	LED燈亮起	LED燈閃爍
解除連射	一邊按住TURBO鍵	按下具有保持連射功能的按鍵	熄滅	※此步驟結束後，只是將已按下的按鍵連射功能解除。只要TURBO LED燈仍亮著，仍可對其他按鍵進行連射功能或保持連射功能設置。	
解除所有按鍵的連射功能	PlayStation®4主機時 一邊按住TURBO鍵	PlayStation®3/PC主機時 按下SHARE鍵	熄滅	※當用戶不知道哪個按鍵設有連射或保持連射功能時，可以將按鍵的連射功能解除，全部回到初始狀態重新設定。	

※按鍵連射速度頻率和TURBO LED燈閃爍頻率一致

※以上連射設定方法，僅限於OPTIONS（START）保持初始狀態下設定。

（如OPTIONS（START）按鍵已設定為其他功能，此時再設置連射功能，有可能導致連射速度改變。）

※按下PS鍵即解除所有已設定的連射和保持連射功能。重新進入遊戲時，需要重新進行連射功能設定才可以使用連射功能。

※在PlayStation®4主機上使用時，並且按鍵分配開關打到【ON】的狀態下，無法進行連射功能和保持連射功能的設定。

身歷聲耳機

身歷聲耳機 / 麥克風可以插入耳機或蓝牙耳机。

插入耳機或耳麥時，請注意音量。大音量長時間使用會影響聽力。
如在高音量的情況下插入耳機，突然的大音量可能會導致耳朵不適。

- ✓ 連接耳機或者耳麥時的注意事項
使用L形插口插入身歷聲耳機/麥克風介面時，如圖所示，請不要將轉角下插入，不然可能使本產品或線材、插口受損。



觸摸板

本產品的觸摸板功能同無線手柄(DUALSHOCK®4)的觸摸板功能一樣。操作方向如右圖所示。

①右 ②下 ③左 ④上

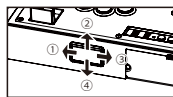

主要規格

長 度	：約430mm	搖桿組件	：「HAYABUSA」HORI獨創
寬 度	：約270mm	按鍵（△、○、×、□、L1、L2、R1、R2鍵）	：「HAYABUSA」HORI獨創
高 度	：約120mm	（OPTIONS鍵）	：HORI按鍵（HORI製造）
重 量	：約2.9kg	連 射 速 度	：約5・12・20次/秒
線 長	：約3m		

- 圖片與實物存在一定差異。
- 本公司對產品外觀及功能的更改，可能不會另行通知，請理解。
- 「PlayStation」、「PS4」、「PS3」、「PS one」以及「DUALSHOCK」是 Sony Interactive Entertainment公司的註冊商標或商標。
- 「HORI」以及「HORI」HORI公司的註冊商標。
- 本書中提到的公司名、產品名，是各公司的註冊商標或商標。

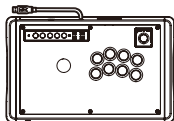

Controller x1



Instruction Manual x1

Platform

PlayStation®4 / PlayStation®3 / PC

System requirements

- Windows 10 / 8 / 8.1 / 7
- USB port

Important

Please read the instruction manual before using this product with the PlayStation®4 / PlayStation®3 system.

※Functions as PC controller through Xinput.
This product does not support DirectInput or analog input.

This product does not respond to light bar, vibration function and motion sensor function. In addition, this product does not support features other than those described. Please note this product may not support some PlayStation®4 and PlayStation®3 standard software. For details, please visit our website (<http://www.hori.jp>) or contact us.

Configuration Switch — PS4™ / PS3™ System Toggle Switch, Assign Mode Switch, Stick Control Toggle Switch, and L3 / R3 Toggle Switch. Please check all configuration settings before using this item.

Depending on the console software version, not all functions may be available. In that case, please upgrade to the latest system software before use. (PlayStation®4 ... Ver. 4.00 or later recommended, PlayStation®3 ... Ver.2.80 or later recommended) Please refer to your console's user manual for system software version check and update instructions.

This product will not work on the PlayStation®2, PlayStation®, or PS one®.

This product is not guaranteed to work with PlayStation®2 software.

This product is not a wireless controller.

* Please be aware that unintentional actions may occur when using the continuous fire or continuous fire hold functions on the home screen.

How to carry

Hold as shown in the image.
Do not lift by the joystick.

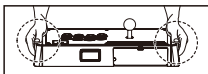

Layout

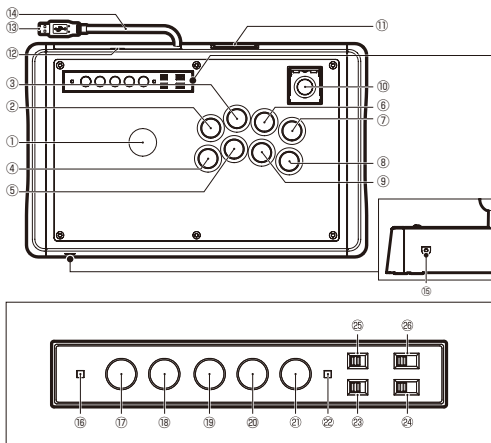

- | | |
|---|---|
| ① Direction Pad | ⑫ Cable storage box |
| ② □ button | ⑬ Connector |
| ③ △ button | ⑭ Controller cable |
| ④ × button | ⑮ Headset / microphone input |
| ⑤ ○ button | ⑯ Assign Mode Indicator |
| ⑥ R1 button | ⑰ PS button *Same functionality as the PS button. |
| ⑦ L1 button | ⑱ SHARE button (SELECT button on PlayStation®3) |
| ⑧ L2 button | ⑲ R3 button |
| ⑨ R2 button | ⑳ TURBO button |
| ⑩ OPTIONS button (START button on PlayStation®3) | ㉑ TURBO Switch |
| ⑪ Touch pad Functionality | ㉒ PS4TM / PS3TM System Toggle Switch |
| ⑬ Connector | ㉓ Assign Mode Switch |
| ⑭ Controller cable | ㉔ TURBO Indicator |
| ⑮ Headset / microphone input | ㉕ Stick Control Toggle Switch |
| ⑯ Assign Mode Indicator | |
| ⑰ PS button *Same functionality as the PS button. | |
| ⑱ SHARE button (SELECT button on PlayStation®3) | |
| ⑲ R3 button | |
| ⑳ TURBO button | |
| ㉑ TURBO Switch | |
| ㉒ PS4TM / PS3TM System Toggle Switch | |
| ㉓ Assign Mode Switch | |
| ㉔ TURBO Indicator | |
| ㉕ Stick Control Toggle Switch | |

※ The PS button on this controller will not turn on / off the PlayStation®4 and PlayStation®3 systems.
※ When returning from sleep mode, please do not press any buttons.

How to extract the cable

The controller cable is stored within the cable storage found in the backside of the controller.

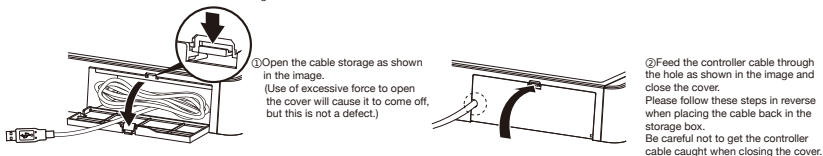

How to connect

Please insert the USB connector of the controller into the USB port of the PlayStation®4.

※ Do not connect the product while pressing the PS button.



How to use on the PC

For PC use, please refer to the URL below to install drivers.

http://www.hori.jp/products/p4/p4_rap_vhp/driver.php

PS4™ / PS3™ / PC System Toggle Switch

The PS4™ / PS3™ / PC System Toggle Switch allows the product to be compatible with the PlayStation®4, PlayStation®3 and PC systems.

※ Please set the PS4™ / PS3™ / PC System Toggle Switch to the desired console before connecting the product.

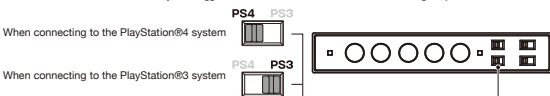

How to change Turbo Speed

Turbo Functions - Buttons can be easily assigned to three speeds of Turbo or Turbo hold.

You can adjust the turbo mode in 3 different speeds.

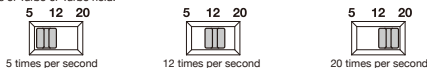

Assign Mode

Remap up to 3 buttons to the L1, L2, and OPTION (START) button or disable button functionality

Assigned setting will be saved even if the PlayStation®4 / PlayStation®3 console is turned OFF

※ The L3, R3, and Touchpad cannot be assigned when assigning multiple buttons to 1 button.

※ The OPTIONS button can be remapped to the TURBO button if a different button has been assigned to the OPTIONS button.

button / X button / △ button / □ button / L1 button / L2 button / L3 button / R1 button / R2 button / R3 button / Touchpad button / SELECT button (PlayStation®3 Only)

How to set

Indicator

1

Set Assign Mode Switch to A-ON



TURBO Indicator Turns ON

2

Press the button to be remapped (Select between L1, L2, OPTIONS buttons)



TURBO Indicator begins to flash

3

Press up to 3 buttons simultaneously to be remapped



Assign Indicator turns ON
TURBO Indicator turns ON

4

Set Assign Mode Switch to A-OFF



Assign Indicator turns ON
TURBO Indicator turns OFF
※ Assign Indicator will turn OFF when set to Default Settings

● How to reset all buttons to Default

Press the PS button after performing Step 1

● How to reset selected buttons to Default

Press and hold 1 button for 3 seconds after performing Step 2

● How to turn OFF button functionality on a selected button

Press and hold the TURBO button for 3 seconds after performing Step 2

※ The above step can be performed even if the OPTIONS button has been assigned to the TURBO button

Stick Control Toggle Switch

Stick control can be toggled to left stick, right stick control, and directional pad.



Directional buttons / Croix directionnelle / Dirección D-Pad

This product does not work with Analog mode.

This product's stick control toggle function is not guaranteed to work with all software. *Please refer to software's instruction book.



Left stick / Stick gauche / Gatillo Izquierdo



Right stick / Stick droit / Gatillo Derecho

How to set Turbo-Turbo hold mode

【 Turbo hold function 】: The Turbo hold function allows continuous rapid fire without having to hold the button. (Pressing the assigned button deactivates this.)

The following buttons can be set to Turbo or Turbo hold mode:

Directional buttons (UP, DOWN, LEFT or RIGHT) / ○ button / × button / △ button / □ button / L1 button / L2 button / R1 button / R2 button

*The direction keys (UP, DOWN, LEFT or RIGHT) are not compatible with the Turbo hold mode, and can only be set to Turbo mode.

How to set Turbo - Turbo hold mode

Turbo Indicator

<p>Turbo Mode</p> <p>○ TURBO + ○ Press the button that you want to set in Turbo mode.</p>	<p>ON</p> <p>○ Blink</p> <p>OFF</p> <p>□ Light on</p>
<p>Turbo Hold Mode</p> <p>○ TURBO + ○ Turbo Mode button</p>	<p>ON</p> <p>□ Light on</p> <p>OFF</p> <p>○ Blink</p>
<p>Turbo OFF</p> <p>○ TURBO + ○ Turbo Hold Mode button</p>	<p>OFF</p> <p>□ * In the case that after deactivating the turbo function, the turbo Indicator LED does not turn off, this means that there is still a button set to turbo / turbo hold.</p>
<p>OFF (All buttons)</p> <p>PlayStation®4 ○ SHARE button</p> <p>PlayStation®3/PC ○ SHARE button</p> <p>○ TURBO + ○ SHARE button</p>	<p>OFF</p> <p>□ * If you forget which buttons you have set to Turbo mode, deactivate them all and reassign, as you require.</p>

※By pressing the PS Button, all Turbo function and Turbo hold settings will be deactivated. When returning back to game play, you will need to reset the turbo and Turbo hold setting.

※TURBO functionality cannot be set when Assign Mode is ON (PlayStation®4 only).

Touchpad Functionality

This product features DUALSHOCK®4 wireless controller touch pad functionality

Touch pad Functionality

① Right ② Down ③ Left ④ Up

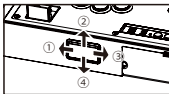

Main Features

Length : 430mm	Stick Lever	: HORI Original HAYABUSA Arcade Stick
Depth : 270mm	Button (○, ×, □, △, L1, L2, R1, R2)	: HORI Original HAYABUSA Buttons
Height : 120mm	(OPTIONS)	: HORI Original Buttons
Weight : 2.9kg	Turbo setting	: 5 - 12 - 20 times per second
Cable Length : 3m		

- The image on the packaging may differ from the actual product.
- The manufacturer has the right to change the spec of the product without any notification.
- "PlayStation" and the "PS" Family logo are registered trademarks of Sony Interactive Entertainment.
- "H" and the "HORI" are registered trademarks of HORI CO., LTD..