

使用说明书

非常感谢您购买本产品。
为了安全地使用本产品，在使用之前，请仔细阅读本手册。
为了方便今后查阅，请在阅读完后，妥善保管好本手册。

使用注意



请注意

致各位家长 请务必阅读



- 请勿将本产品放入口中。
- 长时间以过大的音量进行使用，有可能对听力产生不良影响。请勿以过大的音量进行使用。
- 请勿将本品置于闷热、高温场所，勿在如下场所使用本品。
- 请将本产品保管在儿童无法触及的地方。
- 请勿对本产品施加撞击、掉落等强烈冲击。
- 请勿大力卷曲或拉扯线材。
- 请勿使用汽油、稀释剂等化学物品。
- 线材缠绕脖子可能会有窒息的危险，请注意。
- 请不要在佩戴本产品时，插拔插头或开关 Nintendo Switch 本体的电源。
- 请勿将本产品放置在潮湿、灰尘较多的地方。
- 请勿在本产品产生损伤和变质的情况下使用。
- 请勿擅自对本产品进行拆解或者修理、改造。
- 请勿在耳机线捆好的状态下使用。
- 请使用干燥柔软的布类对本产品进行清洁，请勿使用汽油、稀释剂等化学物品。



在 Nintendo Switch 和手机上使用本产品时，请事先将音量调低。
在高音量的状况下使用本产品时，本产品会突然发出很大的声音，对耳朵产生不良的影响。

产品内容

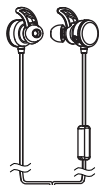

耳机 × 1



弯曲杆麦克风
(可装卸) × 1



转接线 × 1

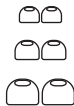

耳帽(S/M/L) × 2
(耳机上安装的为M尺寸的耳帽。)



使用说明书 × 1

适用主机

- Nintendo Switch
- 对应φ3.5mm4极小型插孔机器

重要

在使用本产品之前，请务必确认 Nintendo Switch 本体或者其他对应主机的使用说明书。

※ 如果要在不对应φ3.5mm4端小型插孔的PC端使用时，则需要搭配其他途径购买的转换口进行使用。

各部件名称

耳机

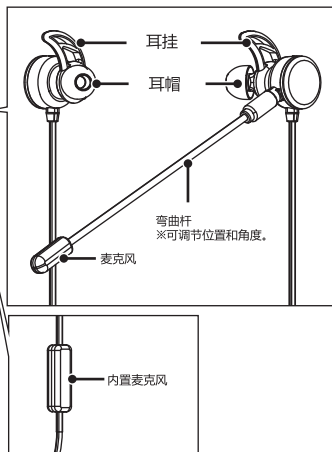
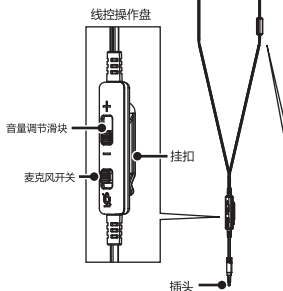

转接线

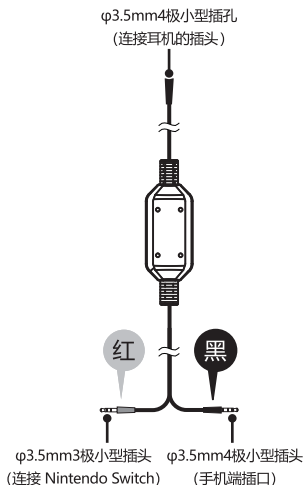

关于耳帽

本产品附带S·M·L三种尺寸可拆换的耳帽。
※耳机上初始安装的为M尺寸的耳帽。



内置麦克风

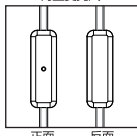

正面

反面

弯曲杆麦克风

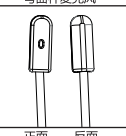

正面

反面

麦克风有正反面，因为麦克风从正面收音，
请将麦克风的正面对准嘴巴。

※ 本公司产品【HORI 入耳式游戏专用耳机 皮卡丘限定版 for Nintendo Switch POP 款 (NSW-261C)】附带的转接线插头颜色分别为红色和灰色，其中灰色插头对应为上图的黑色插头。

耳机装配

Nintendo Switch 的连接方法

1. 请事先用线控操作盘的音量调节滑块将音量调小。

2. 将左侧的弯曲杆麦克风如下图对准后进行装配。

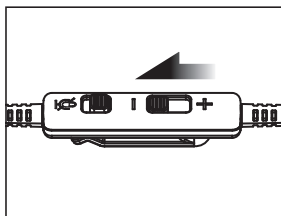
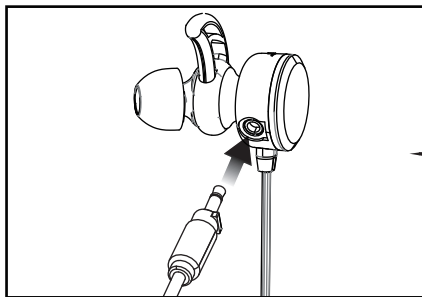

请对准凸起与凹下的部分。



定位凹槽

定位凸口

※请确认耳机插口是否插好。

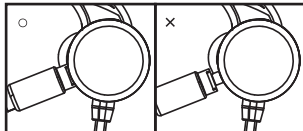

3.请结合游戏软件具体情况如下图所示接入插口。

使用手机软件「Nintendo Switch Online」进行语音聊天时

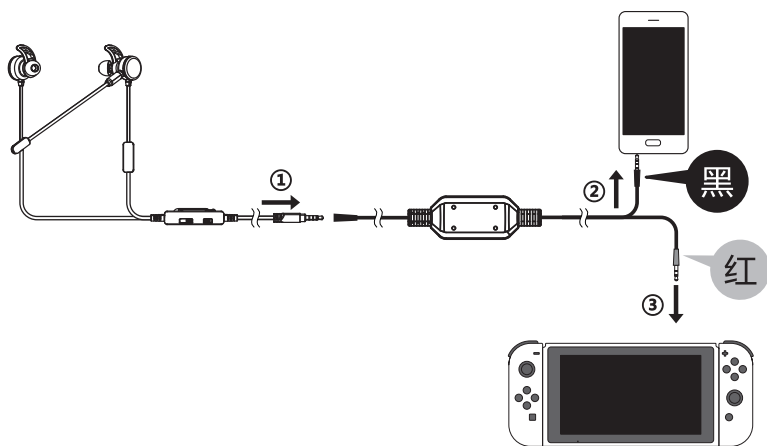

※ 本公司产品【HORI 入耳式游戏专用耳机 皮卡丘限定版 for Nintendo Switch POP 款 (NSW-261C)】
附带的转接线插头颜色分别为红色和灰色，其中灰色插头对应为上图的黑色插头。

使用支持语音聊天的软件时

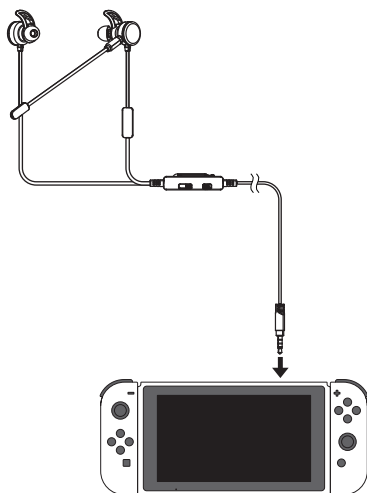

4. 如下图所示佩戴好耳机,再调整麦克风位置、音量调节滑块以及 Nintendo Switch 的音量。

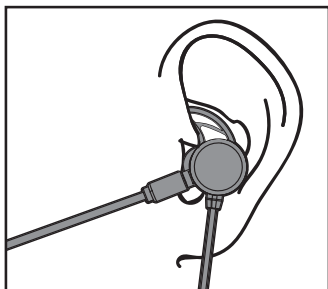

使用耳机时

音量调节以及麦克风开关请在线控操作盘上进行操作。

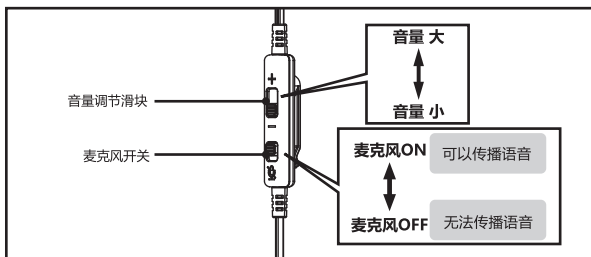

关于麦克风

本产品有两种不同用途的麦克风。请根据个人喜好进行选择使用。

- 连接弯曲杆麦克风时弯曲杆麦克风会生效,内置麦克风将无法使用。
如果想在嘈杂的环境下进行语音通话,请使用弯曲杆麦克风。
- 拆下弯曲杆麦克风时,内置麦克风将生效。
外出时可通过内置麦克风流畅地进行语音通话。

疑难解答

发生问题时,请尝试下述解决方法。

●耳机没有声音

- 请确认所有插口有没有插好。
- 请确认音量调节盘的音量设置不处于静音状态。
- 请确认 Nintendo Switch 本体的音量设置是否处于正常状态。

●讲话无声音·无法进行语音聊天

- 请确认所有插口有没有插好。
- 请确认麦克风开关有没有打开。
- 请确认麦克风有没有插好。
- 请确认麦克风风口的朝向是否正确。
- 在 Nintendo Switch Online 上使用,请确认应用程序的设置和手机的音量设置不处于静音状态。
另外,游戏内的游戏设置也请确认一下。

产品参数

【产品参数】

线长	约1.2m
连接方式	φ3.5mm 4极插头
重量	约25g

【耳机】

电阻	32Ω±15%
喇叭直径	φ10mm
最大输入	20mW
再生频率范围	100Hz ~ 20kHz
音压	110dB±3dB

【弯曲杆麦克风】

电阻	6kΩ
灵敏度	-42dB±4dB
频率数	100Hz ~ 16kHz
指向性	无指向性

【麦克风】

电阻	2.2kΩ±5%
灵敏度	-48dB±3dB
频率数	100Hz ~ 16kHz
指向性	单向

使用对象: 6岁以上

- 产品与实物存在一定差异。
- 本公司对产品外观及功能上的更改可能不会另存通知,请知悉。
- Nintendo Switch 相关的产品名及logo都为Nintendo Switch的注册商标或商标。
- “HORI”以及“HORI”都为HORI的注册商标或商标。

产品名称:
HORI 游戏专用耳机 入耳式
for Nintendo Switch

制造商: 堀向阳商贸(深圳)有限公司
企业标准编号: Q/KXY007-2019(参考GB8898-2011)
MAIL: kxy_support@hori.jp
原产地: 中国