



简体中文

使用说明书

非常感谢您购买本产品。

为了安全地使用本产品,在使用之前,请仔细阅读本手册。

为了方便今后查阅,请在阅读完后,妥善保管好本手册。

目录

连接硬件之前(匹配之前)	2
产品内容	2
适用主机	2
各部件名称	3
安装方法	4
方向键切换功能	4
按键保持功能	4
编程模式功能(按键分配功能)	5
请注意	6
产品参数	6

■ 连接硬件之前(匹配之前)

如图所示，将脚踏板与方向盘组件用插线连接起来。

*连接时请确认好插头的方向后再插好。

*本产品不连接脚踏板，方向盘组件也可单独使用（方向盘模式除外）。

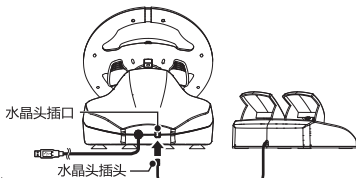

※ 本产品为有线使用设备。

将方向盘分别左右旋转到底一次，将左右踏板分别踩到底一次。

※ 再次连接USB插头时 / Nintendo Switch 本体重启时 / Nintendo Switch 本体从待机状态唤醒时 / PC本体电源重启时，每次都要依照上述动作操作。

■ 产品内容

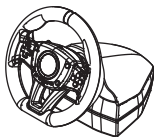

方向盘组件



脚踏板



说明书

■ 适用主机

Nintendo Switch / PC(支持 XInput)

支持系统	Windows®10 / 8 / 8.1 / 7
系统要求	USB接口、网络连接环境

重要

使用本产品时，请将Nintendo Switch主机系统升级到最新版本。

■ 各部件名称

方向盘组件(正面)

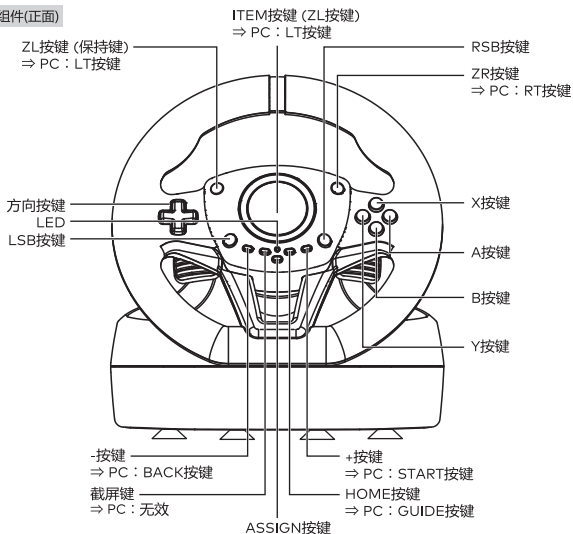

方向盘组件(背面)

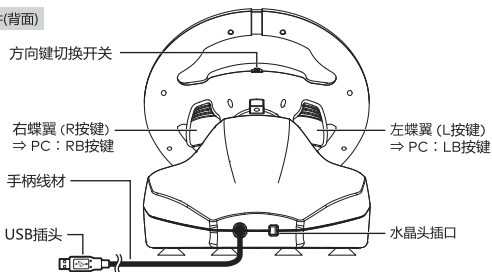

脚踏板

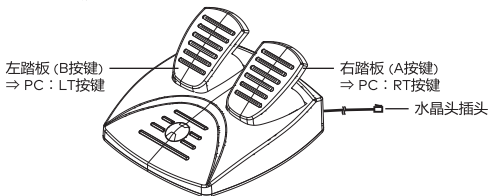

■ 安装方法

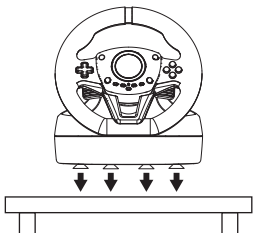

※避免固定在玻璃制品等容易破损的家具上。

※从固定好的家具上取下本品时，务必小心操作，避免损坏本品及家具。

■ 方向键切换功能

切换方向键切换开关的操作可以使方向键承担无线手柄的左摇杆或右摇杆的功能。

※方向键不能实现模拟功能。

※根据软件不同，方向键即使被分配了左摇杆或右摇杆的功能，也有可能无法实现相应功能。

详情请参考各软件说明书。



■ 按键保持功能

长按保持键后，即使放开按键也会是被按着的状态。

设定方法

按住 1 秒



保持键



红灯亮起

释放方式

任何一个



保持键 / ITEM按键 / 左蝶翼



灭灯

※ZL 按键编程为其他按键时，按键保持功能为无效状态。

※此外，相反地将其它按键编程为ZL按键时，被分配按键的保持功能不会有效。

请注意 玩马力欧赛车游戏时

想要在赛车后未装备道具并处于保持键状态下使用道具时，在保持键/ITEM按键/左蝶翼中请选其一按下2次。按1次为解除保持键功能，按2次为使用道具。

■ 编程模式功能(按键分配功能)

通过编程模式功能(按键分配功能),可将其他按键的功能分配给下述9个按键。

可进行功能分配的按键

ZL / ZR / LSB / RSB / ITEM /
左蝶翼 / 右蝶翼 / 左踏板 / 右踏板

可进行分配的功能

A / B / X / Y / L / R / ZL / ZR / LSB / RSB / ITEM
方向键(上下/左右) / 左摇杆(上下/左右) / 右摇杆(上下/左右)

按键功能分配方法

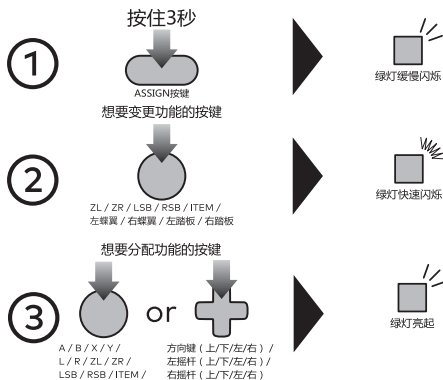

※①之后若没有进行②的操作,或者②之后没有操作③,则4秒后LED会灭灯,按键功能分配模式会自动关闭。

※②~③之间无法使用手柄操作 Nintendo Switch 主机。

※③中LED亮灯表示正在进行按键功能分配,按键分配功能在初始化之前无法取消。

※若想要取消按键功能,则要在进行③时,长按②中按下的按键3秒。

※若在进行③时同时按下了多个按键,只能分配最后按下的按键的功能。

※设置好的功能,即便关闭 Nintendo Switch 或解除连接后也会保存。

解除按键功能分配的方法

在③中按下步骤②里按下的同一按键,即可取消部分按键功能的分配。

解除全部按键功能分配的方法

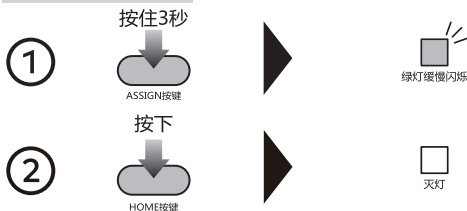

■ 请注意

- 请勿擅自对本产品进行拆解或者修理、改造。
- 请勿将本产品放置在潮湿、灰尘较多的地方。
- 请勿对本产品施加撞击、掉落等强烈冲击。
- 请勿大力卷曲或拉扯线材。
- 请使用干燥柔软的布类对本产品进行清洁，请勿使用汽油、稀释剂等化学物品。
- 本品包含细微零件，请勿让3岁以下孩童接触。

■ 产品参数

方向盘组件

外形尺寸 : 约(W)220mm×(D)270mm×(H)240mm

方向盘直径 : 约220mm

重量 : 约700g

旋转角度 : 约180°

线长 : 约3m



Rating : 5V = 30mA

脚踏板

外形尺寸 : 约(W)180mm×(D)170mm×(H)100mm

重量 : 约300g

线长 : 约1.5m

- 本产品为有线使用设备。
- 图片与实物存在一定差异。
- 本公司对产品外观及功能的更改，可能不会另行通知，请理解。
- Nintendo Switch时任天堂的注册商标
- “”以及“”HORI公司的注册商标。

产品名称：
马里奥高级版游戏方向盘
for Nintendo Switch

制造商：堀向阳商贸(深圳)有限公司
企业标准编号：Q/KXY012-2016
MAIL: kxy_support@hori.jp
原产地：中国

使用对象：6岁以上